

# ELKA Standgehäuse MS aus Aluminium

## Individuelle Konfiguration



Standgehäuse MS 1200



Standgehäuse MS 1800



Standgehäuse MS 2400

## Hinweise zur Konfiguration

Mit Hilfe dieses Konfigurationsblattes möchten wir Ihnen die Konfiguration unserer Standgehäuse so einfach wie möglich machen. Die Konfiguration für MS-Gehäuse erfolgt in folgenden Schritten:



### Einbauservice

Sie haben die Möglichkeit, unseren Einbauservice zu nutzen. Neben einer Vielzahl von ELKA-Einbauartikeln bauen wir auch gerne Ihre beigestellten Artikel direkt ab Werk ins Standgehäuse ein. Alternativ besteht auch die Möglichkeit, Ausschnitte nach Ihren Vorgaben von uns anfertigen zu lassen, damit Sie Ihre Einbauten unkompliziert vor Ort installieren können.



### 3 Höhen: 1.200mm, 1.800mm oder 2.400mm

Eine nachträgliche Erhöhung des MS-Standgehäuse 1200 um 600mm oder 1.200mm ist durch einen Gehäuseaufsatz möglich. Zwischengrößen auf Anfrage.



### LED-Beleuchtung

Bei der LED-Beleuchtung können Sie zwischen den Farben warmweiß, rot, grün, blau und kaltweiß wählen. Der Anschluss erfolgt durch das Anklemmen der jeweiligen Litzen des LED-Streifens am Netzteil.



### Sonderfarbe

Alle Komponenten des Standgehäuses lassen sich individuell in allen RAL Sonderfarben lackieren. Die Lackierung erfolgt als Nasslackierung.



### Ober- und Unterteil

In der nachfolgenden Konfiguration stellen Sie ein MS-Standgehäuse 1200, 1800 oder 2400 zusammen.

#### Hinweis:

Aus zwei MS-Standgehäusen 1200 lässt sich vor Ort auch nachträglich ein MS-Standgehäuse 2400 fertigen. Durch einen 600mm Gehäuseaufsatz ist die nachträgliche Erhöhung eines MS-Standgehäusen 1200 auf ein MS-Standgehäusen 1800 möglich.



### Montage vor Ort

Ab einer Höhe größer als 1.200mm werden Ober- und Unterteil eines MS-Standgehäuses getrennt voneinander verpackt. Das ermöglicht den Transport von bis zu 6 Stk. MS-Standgehäuse 1200 oder 3 Stk. MS-Standgehäuse 2400 auf einer Europalette. Das Oberteil lässt sich vor Ort auf dem Unterteil montieren.

## Einbauservice MS 1200, optional

Bitte die Menge und die Position je Artikel angeben:

	Art.Nr.	Typ	Menge	Maß von Links / Maß von der Oberkante
	608 000 002	<b>Schlüsseltaster STUP unter Putz</b> mit Zylinder und 3 Schlüsseln		
	608 000 006	<b>Schlüsseltaster STAZ, AUF-ZU, unter Putz</b> mit Zylinder und 3 Schlüsseln		
	608 000 015	<b>Schlüsseltaster STR, einseitig rastend, unter Putz</b> z.B. für DAUER-AUF, mit Zylinder und 3 Schlüsseln		
	608 000 012	<b>Schlüsseltaster STTR, tastend-rastend, unter Putz</b> z.B. für DAUER-AUF oder DAUER-ZU, mit Zylinder und 3 Schlüsseln		
	608 006 001	<b>Tastatur für Codetaster</b> mit Edeltastatur, vandalismusgeschützt		
	608 007 000	<b>Magnetschlüsselleser unter Putz</b> mit 2 Schlüsseln		
	608 002 000	<b>Kartenleser ZUKO ID ZK/A</b> berührungsloser Kartenleser mit integrierter Antenne, für 199 Transponder-Karten		
	608 002 006	<b>RFI-Leser 80</b> IP 65, Decoder RFI 1000 erforderlich		

 Weiteres Zubehör finden Sie in unserer Preisliste.

# Einbauservice MS 1200, optional

## ELKA Artikel einbauen lassen:

Bitte Artikel und Position angeben:

Artikel: \_\_\_\_\_, Maß von der Oberkante: \_\_\_\_\_, Maß von Links: \_\_\_\_\_

Artikel: \_\_\_\_\_, Maß von der Oberkante: \_\_\_\_\_, Maß von Links: \_\_\_\_\_

## Beigestellten Artikel einbauen lassen (ohne Verdrahtung):

Artikel: \_\_\_\_\_, Maß von der Oberkante: \_\_\_\_\_, Maß von Links: \_\_\_\_\_

Artikel: \_\_\_\_\_, Maß von der Oberkante: \_\_\_\_\_, Maß von Links: \_\_\_\_\_

## Ausschnitt anfertigen lassen:

Dimension vom Ausschnitt 1: \_\_\_\_\_ (Breite x Höhe oder Durchmesser in mm),

Maß von der Oberkante: \_\_\_\_\_, Maß von Links: \_\_\_\_\_

Dimension vom Ausschnitt 2: \_\_\_\_\_ (Breite x Höhe oder Durchmesser in mm),

Maß von der Oberkante: \_\_\_\_\_, Maß von Links: \_\_\_\_\_

### Hinweis:

- Einbautiefe 140mm
- Abstand zwischen den Ausschnitten min. 10mm
- Ausschnitt mit individueller Kontur (z.B. Logo) auf Anfrage

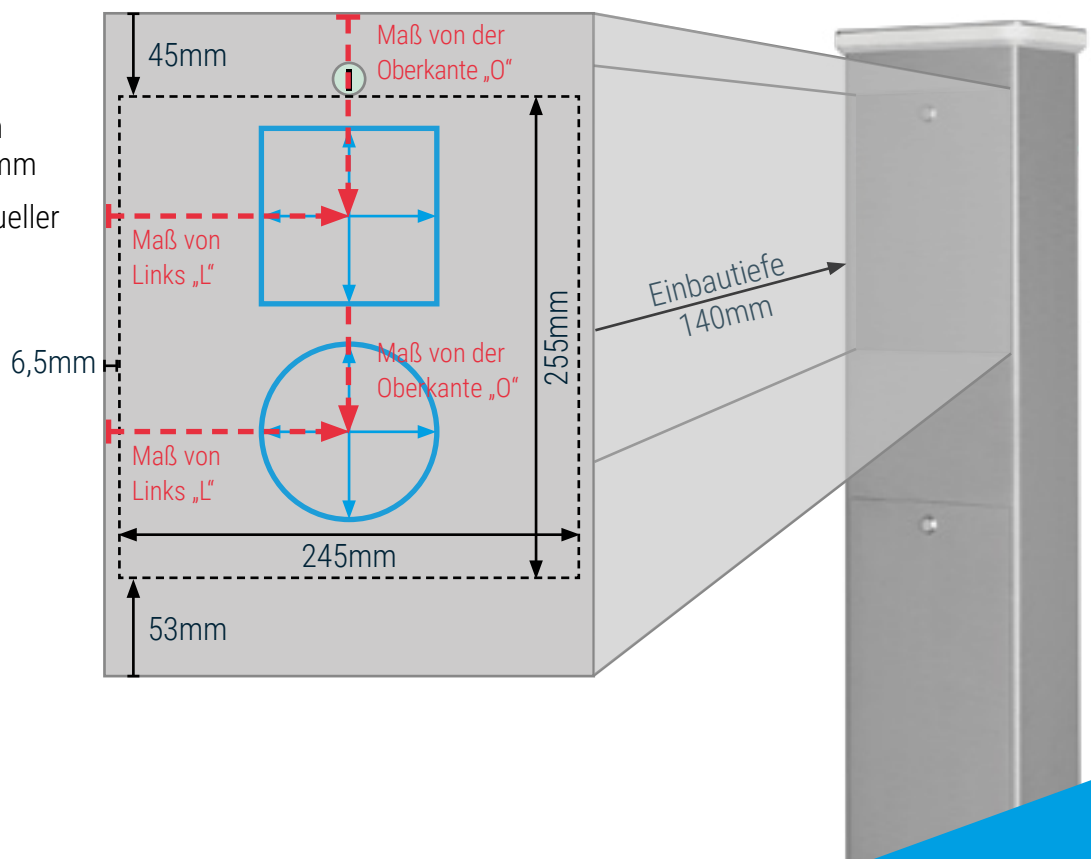

## Türschloss MS 1200



Standardschloss



Schwenkhebelschloss

### Wählen Sie ein Tür-Schloss:

- Standardschloss
- Schwenkhebelschloss, optional

## LED-Beleuchtung MS 1200, optional

- LED Lichtelement

### Hinweis:

Die LED-Beleuchtung kann neben der Farbe warmweiß auch die Farben rot, grün, blau und kaltweiß darstellen.  
Der Anschluss erfolgt durch das Anklemmen der jeweiligen Litzen des LED-Streifens am Netzteil.



## Sonderfarbe MS 1200, optional

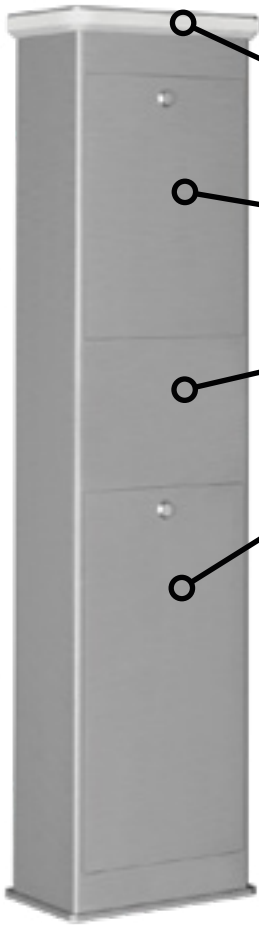

### Sonderlackierung Standgehäuse MS 1200 (optional):

- Deckel in RAL \_\_\_\_\_
- Frontplatte in RAL \_\_\_\_\_
- Gehäuse in RAL \_\_\_\_\_
- Stecktür in RAL \_\_\_\_\_
- Gehäuse komplett (Deckel, Gehäuse, Stecktür, Frontplatte) in RAL \_\_\_\_\_

### Standardfarben:

Standardmäßig pressblank ohne Lackierung.









### Hinweis:

Sonderfarben werden als Nasslackierung ausgeführt.

## Einbauservice MS 1800, optional

Bitte die Menge und die Position je Artikel angeben:

	Art.Nr.	Typ	Menge	Maß von Links / Maß von der Oberkante
	608 000 002	<b>Schlüsseltaster STUP unter Putz</b> mit Zylinder und 3 Schlüsseln		
	608 000 006	<b>Schlüsseltaster STAZ, AUF-ZU, unter Putz</b> mit Zylinder und 3 Schlüsseln		
	608 000 015	<b>Schlüsseltaster STR, einseitig rastend, unter Putz</b> z.B. für DAUER-AUF, mit Zylinder und 3 Schlüsseln		
	608 000 012	<b>Schlüsseltaster STTR, tastend-rastend, unter Putz</b> z.B. für DAUER-AUF oder DAUER-ZU, mit Zylinder und 3 Schlüsseln		
	608 006 001	<b>Tastatur für Codetaster</b> mit Edeltastatur, vandalismusgeschützt		
	608 007 000	<b>Magnetschlüsselreader unter Putz</b> mit 2 Schlüsseln		
	608 002 000	<b>Kartenleser ZUKO ID ZK/A</b> berührungsloser Kartenleser mit integrierter Antenne, für 199 Transponder-Karten		
	608 002 006	<b>RFI-Leser 80</b> IP 65, Decoder RFI 1000 erforderlich		

 Weiteres Zubehör finden Sie in unserer Preisliste.

# Einbauservice MS 1800, optional

## Hinweis:

- Einbautiefe 140mm
- Abstand zwischen den Ausschnitten min. 10mm
- Ausschnitt mit individueller Kontur (z.B. Logo) auf Anfrage

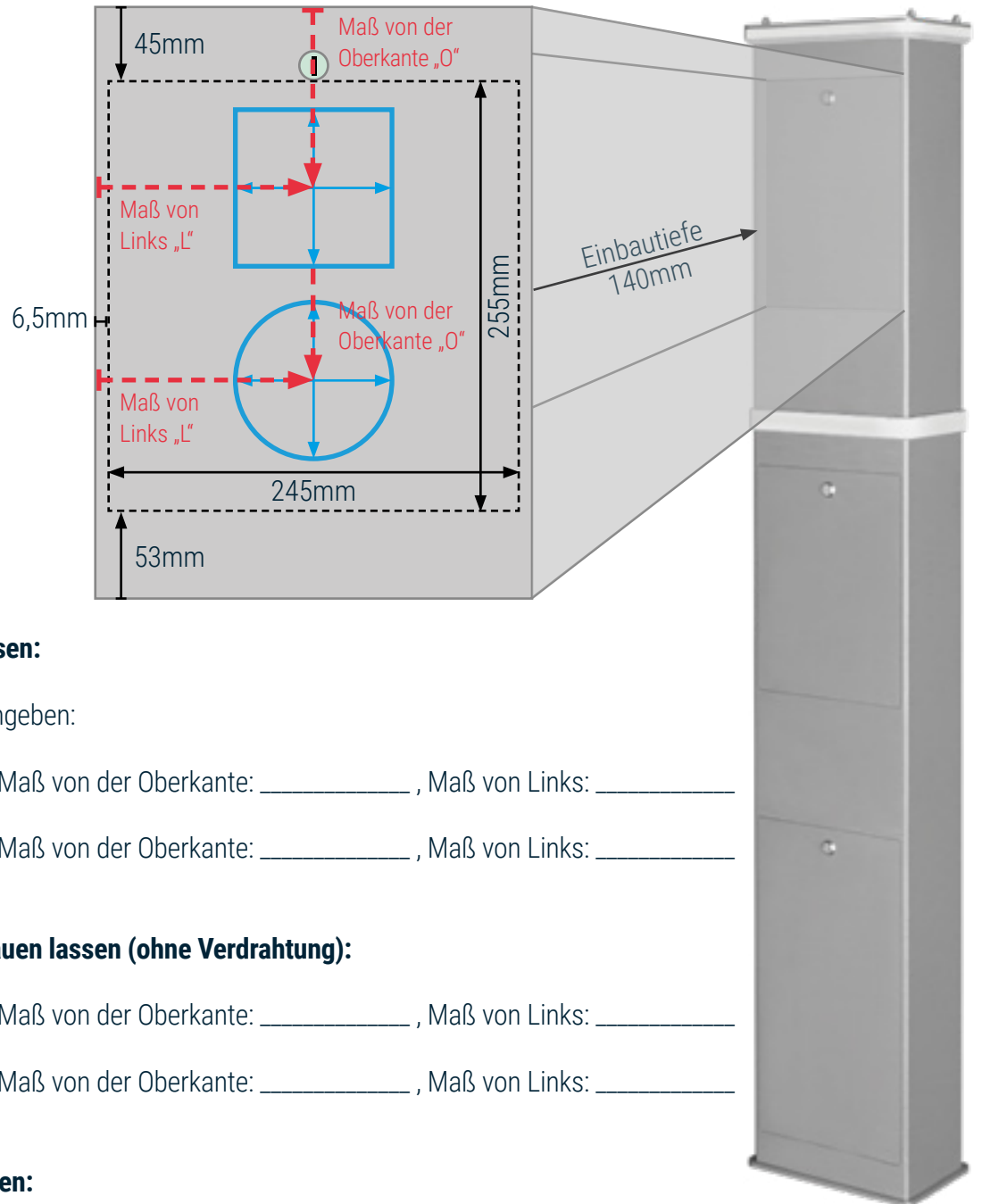

## ELKA Artikel einbauen lassen:

Bitte Artikel und Position angeben:

Artikel: \_\_\_\_\_, Maß von der Oberkante: \_\_\_\_\_, Maß von Links: \_\_\_\_\_

Artikel: \_\_\_\_\_, Maß von der Oberkante: \_\_\_\_\_, Maß von Links: \_\_\_\_\_

## Beigestellten Artikel einbauen lassen (ohne Verdrahtung):

Artikel: \_\_\_\_\_, Maß von der Oberkante: \_\_\_\_\_, Maß von Links: \_\_\_\_\_

Artikel: \_\_\_\_\_, Maß von der Oberkante: \_\_\_\_\_, Maß von Links: \_\_\_\_\_

## Ausschnitt anfertigen lassen:

Dimension vom Ausschnitt 1: \_\_\_\_\_ (Breite x Höhe oder Durchmesser in mm),

Maß von der Oberkante: \_\_\_\_\_, Maß von Links: \_\_\_\_\_

Dimension vom Ausschnitt 2: \_\_\_\_\_ (Breite x Höhe oder Durchmesser in mm),

Maß von der Oberkante: \_\_\_\_\_, Maß von Links: \_\_\_\_\_

## Türschloss MS 1800



Standardschloss



Schwenkhebelschloss

### Wählen Sie ein Tür-Schloss:

- Standardschloss
- Schwenkhebelschloss, optional

## LED-Beleuchtung MS 1800, optional

- LED Lichtelement
- LED Beleuchtung Zwischenelement

### Hinweis:

Die LED-Beleuchtung kann neben der Farbe warmweiß auch die Farben rot, grün, blau und kaltweiß darstellen. Der Anschluss erfolgt durch das Ankleben der jeweiligen Litzen des LED-Streifens am Netzteil.

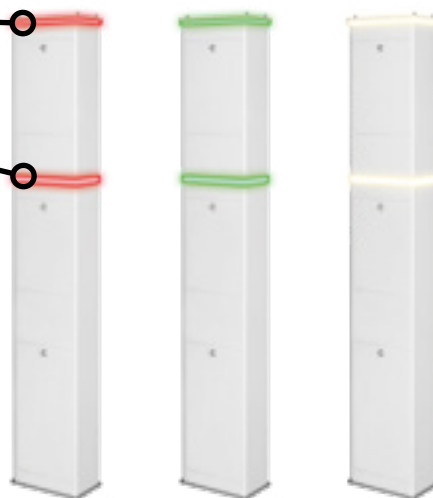



### Sonderlackierung Standgehäuse MS 1800 Aufsatz (optional):

- Deckel in RAL \_\_\_\_\_
- Frontplatte in RAL \_\_\_\_\_
- Gehäuse in RAL \_\_\_\_\_
- Gehäuse komplett  
(Deckel, Gehäuse, Frontplatte) in RAL \_\_\_\_\_

### Sonderlackierung Standgehäuse MS 1800 Unterteil (optional):

- Frontplatte in RAL \_\_\_\_\_
- Gehäuse in RAL \_\_\_\_\_
- Stecktür in RAL \_\_\_\_\_
- Gehäuse komplett  
(Gehäuse, Stecktür, Frontplatte) in RAL \_\_\_\_\_

### Standardfarben:

Standardmäßig pressblank ohne Lackierung.











### Hinweis:

Sonderfarben werden als Nasslackierung ausgeführt.

# Einbauservice MS 2400 Oberteil, optional

Bitte die Menge und die Position je Artikel angeben:

	Art.Nr.	Typ	Menge	Maß von Links / Maß von der Oberkante
	608 000 002	<b>Schlüsseltaster STUP unter Putz</b> mit Zylinder und 3 Schlüsseln		
	608 000 006	<b>Schlüsseltaster STAZ, AUF-ZU, unter Putz</b> mit Zylinder und 3 Schlüsseln		
	608 000 015	<b>Schlüsseltaster STR, einseitig rastend, unter Putz</b> z.B. für DAUER-AUF, mit Zylinder und 3 Schlüsseln		
	608 000 012	<b>Schlüsseltaster STTR, tastend-rastend, unter Putz</b> z.B. für DAUER-AUF oder DAUER-ZU, mit Zylinder und 3 Schlüsseln		
	608 006 001	<b>Tastatur für Codetaster</b> mit Edeltastatur, vandalismusgeschützt		
	608 007 000	<b>Magnetschlüsselreader unter Putz</b> mit 2 Schlüsseln		
	608 002 000	<b>Kartenleser ZUKO ID ZK/A</b> berührungsloser Kartenleser mit integrierter Antenne, für 199 Transponder-Karten		
	608 002 006	<b>RFI-Leser 80</b> IP 65, Decoder RFI 1000 erforderlich		

 Weiteres Zubehör finden Sie in unserer Preisliste.

# Einbauservice MS 2400 Oberteil, optional

## Hinweis:

- Einbautiefe 140mm
- Abstand zwischen den Ausschnitten min. 10mm
- Ausschnitt mit individueller Kontur (z.B. Logo) auf Anfrage

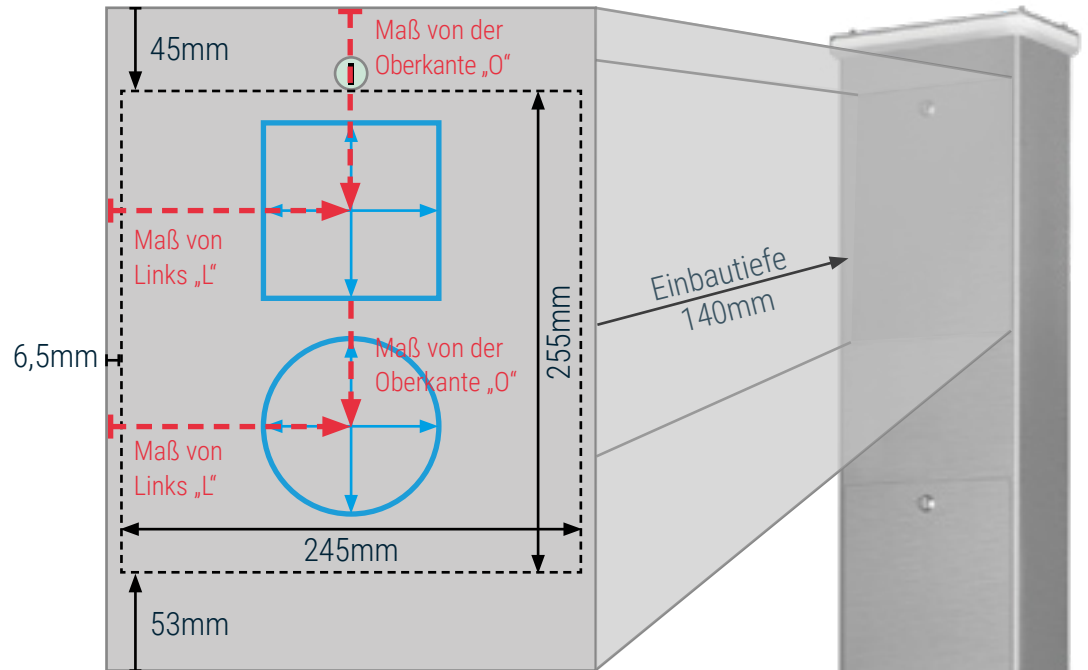

## ELKA Artikel einbauen lassen:

Bitte Artikel und Position angeben:

Artikel: \_\_\_\_\_, Maß von der Oberkante: \_\_\_\_\_, Maß von Links: \_\_\_\_\_

Artikel: \_\_\_\_\_, Maß von der Oberkante: \_\_\_\_\_, Maß von Links: \_\_\_\_\_

## Beigestellten Artikel einbauen lassen (ohne Verdrahtung):

Artikel: \_\_\_\_\_, Maß von der Oberkante: \_\_\_\_\_, Maß von Links: \_\_\_\_\_

Artikel: \_\_\_\_\_, Maß von der Oberkante: \_\_\_\_\_, Maß von Links: \_\_\_\_\_

## Ausschnitt anfertigen lassen:

Dimension vom Ausschnitt 1: \_\_\_\_\_,  
(Breite x Höhe oder Durchmesser in mm)





Maß von der Oberkante: \_\_\_\_\_, Maß von Links: \_\_\_\_\_

Dimension vom Ausschnitt 2: \_\_\_\_\_,  
(Breite x Höhe oder Durchmesser in mm)

Maß von der Oberkante: \_\_\_\_\_, Maß von Links: \_\_\_\_\_

## Einbauservice MS 2400 Unterteil, optional

Bitte die Menge und die Position je Artikel angeben:

	Art.Nr.	Typ	Menge	Maß von Links / Maß von der Oberkante
	608 000 002	<b>Schlüsseltaster STUP unter Putz</b> mit Zylinder und 3 Schlüsseln		
	608 000 006	<b>Schlüsseltaster STAZ, AUF-ZU, unter Putz</b> mit Zylinder und 3 Schlüsseln		
	608 000 015	<b>Schlüsseltaster STR, einseitig rastend, unter Putz</b> z.B. für DAUER-AUF, mit Zylinder und 3 Schlüsseln		
	608 000 012	<b>Schlüsseltaster STTR, tastend-rastend, unter Putz</b> z.B. für DAUER-AUF oder DAUER-ZU, mit Zylinder und 3 Schlüsseln		
	608 006 001	<b>Tastatur für Codetaster</b> mit Edeltastatur, vandalismusgeschützt		
	608 007 000	<b>Magnetschlüsselreader unter Putz</b> mit 2 Schlüsseln		
	608 002 000	<b>Kartenleser ZUKO ID ZK/A</b> berührungsloser Kartenleser mit integrierter Antenne, für 199 Transponder-Karten		
	608 002 006	<b>RFI-Leser 80</b> IP 65, Decoder RFI 1000 erforderlich		

 Weiteres Zubehör finden Sie in unserer Preisliste.

# Einbauservice MS 2400 Unterteil, optional

## ELKA Artikel einbauen lassen:

Bitte Artikel und Position angeben:

Artikel: \_\_\_\_\_, Maß von der Oberkante: \_\_\_\_\_, Maß von Links: \_\_\_\_\_

Artikel: \_\_\_\_\_, Maß von der Oberkante: \_\_\_\_\_, Maß von Links: \_\_\_\_\_

## Beigestellten Artikel einbauen lassen (ohne Verdrahtung):

Artikel: \_\_\_\_\_, Maß von der Oberkante: \_\_\_\_\_, Maß von Links: \_\_\_\_\_

Artikel: \_\_\_\_\_, Maß von der Oberkante: \_\_\_\_\_, Maß von Links: \_\_\_\_\_

## Ausschnitt anfertigen lassen:

Dimension vom Ausschnitt 1: \_\_\_\_\_,  
(Breite x Höhe oder Durchmesser in mm)

Maß von der Oberkante: \_\_\_\_\_, Maß von Links: \_\_\_\_\_

Dimension vom Ausschnitt 2: \_\_\_\_\_,  
(Breite x Höhe oder Durchmesser in mm)

Maß von der Oberkante: \_\_\_\_\_,

Maß von Links: \_\_\_\_\_

### Hinweis:

- Einbautiefe 140mm
- Abstand zwischen den Ausschnitten min. 10mm
- Ausschnitt mit individueller Kontur (z.B. Logo) auf Anfrage

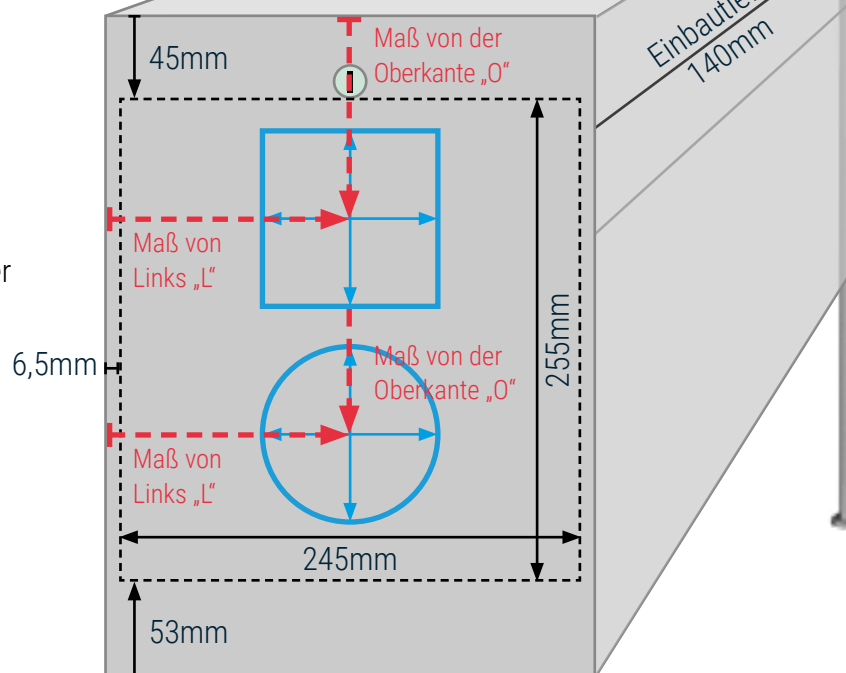

## Türschloss MS 2400



Standardschloss



Schwenkhebelschloss

**Wählen Sie ein Tür-Schloss für die obere Stecktür:**

- Standardschloss
- Schwenkhebelschloss, optional

**Wählen Sie ein Tür-Schloss für die untere Stecktür:**

- Standardschloss
- Schwenkhebelschloss, optional



## LED-Beleuchtung MS 2400, optional

LED Lichtelement

LED Beleuchtung Zwischenelement

### Hinweis:

Die LED-Beleuchtung kann neben der Farbe warmweiß auch die Farben rot, grün, blau und kaltweiß darstellen.

Der Anschluss erfolgt durch das Ankleben der jeweiligen Litzen des LED-Streifens am Netzteil.

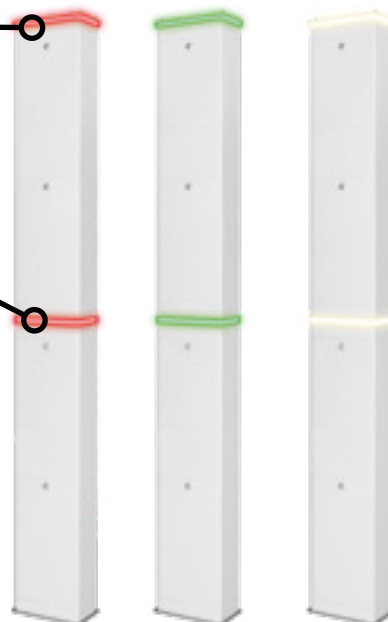



## Sonderlackierung Standgehäuse MS 2400 Oberteil (optional):

- Deckel in RAL \_\_\_\_\_
- Frontplatte in RAL \_\_\_\_\_
- Gehäuse in RAL \_\_\_\_\_
- Stecktür in RAL \_\_\_\_\_
- Gehäuse komplett (Deckel, Gehäuse, Stecktür, Frontplatte) in RAL \_\_\_\_\_

## Sonderlackierung Standgehäuse MS 2400 Unterteil (optional):

- Frontplatte in RAL \_\_\_\_\_
- Gehäuse in RAL \_\_\_\_\_
- Stecktür in RAL \_\_\_\_\_
- Gehäuse komplett (Gehäuse, Stecktür, Frontplatte) in RAL \_\_\_\_\_

## Standardfarben:

Standardmäßig pressblank ohne Lackierung.

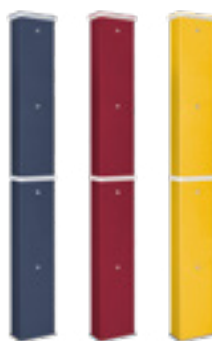

## Hinweis:

Sonderfarben werden als Nasslackierung ausgeführt.

# Technische Daten

Technische Daten	1200	1800	2400
Maße max. (B x T x H)	300 x 185 x 1.179mm	300 x 185 x 1.794mm	300 x 185 x 2.383mm
Einbaumaße (B x T x H)	258 x 140 x 353mm	258 x 140 x 353mm	258 x 140 x 353mm
Gewicht	30,5kg	60kg	
Stecktür	1	1	2
Frontplatte	1	2	2
Schutzart	IP54		
Material	Gehäuse: Aluminium, pressblank, Bodenplatte: Stahl, feuerverzinkt, Deckel und Zwischenelement: Kunststoff		
Farben	Optional in allen RAL Sonderfarben lieferbar		
Zubehör (optional)	LED-Beleuchtung im Deckel	LED-Beleuchtung im Deckel und/oder im Zwischenelement	

Standgehäuse MS 1200

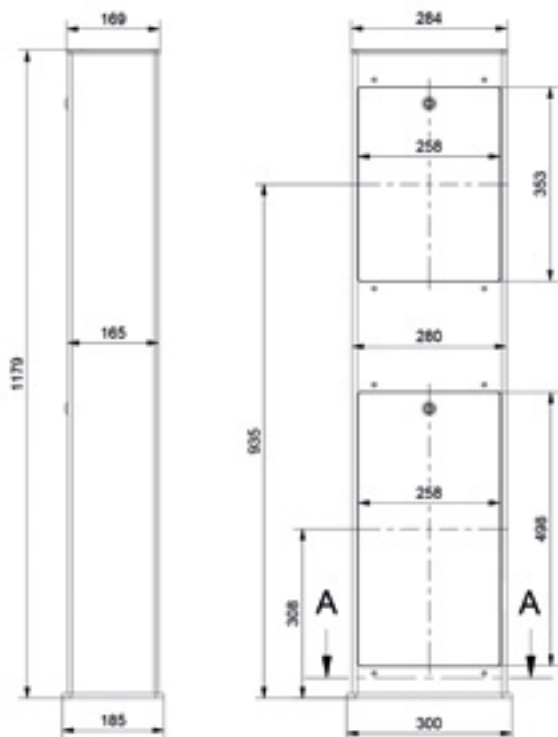

Einbaumaße Frontplatte

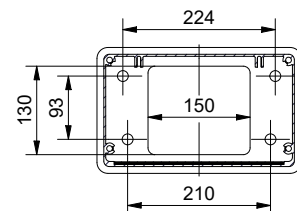
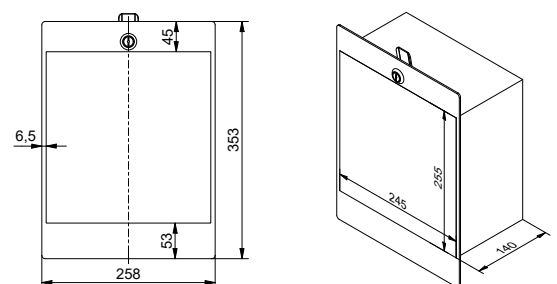

A - A: Schnittdarstellung von oben

Alle Maße in mm.

## Standgehäuse MS 2400

## Standgehäuse MS 1800

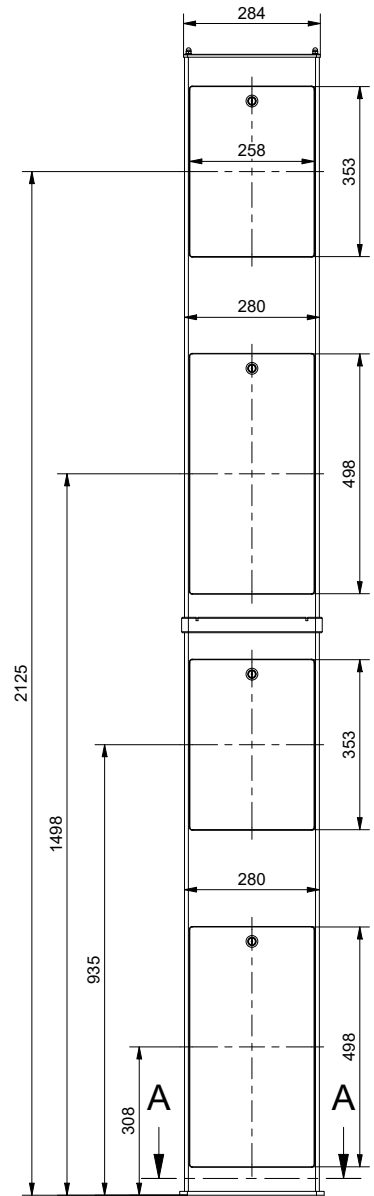
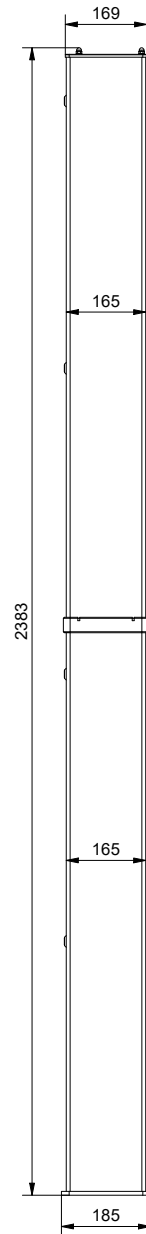
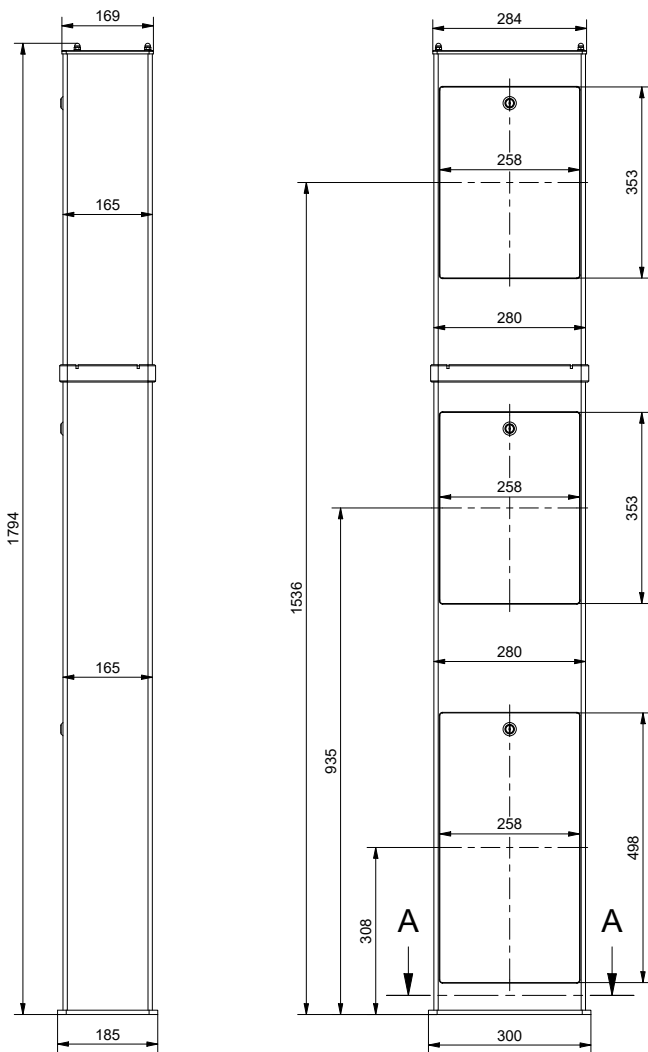

Alle Maße in mm.

# Fundamentabmessungen

## Hinweis:

Die Darstellung zeigt die minimalen Fundamentabmessungen, die entsprechend der Anwendung und den lokalen Bedingungen anzupassen sind. Bitte beachten Sie die Installationsanleitung.

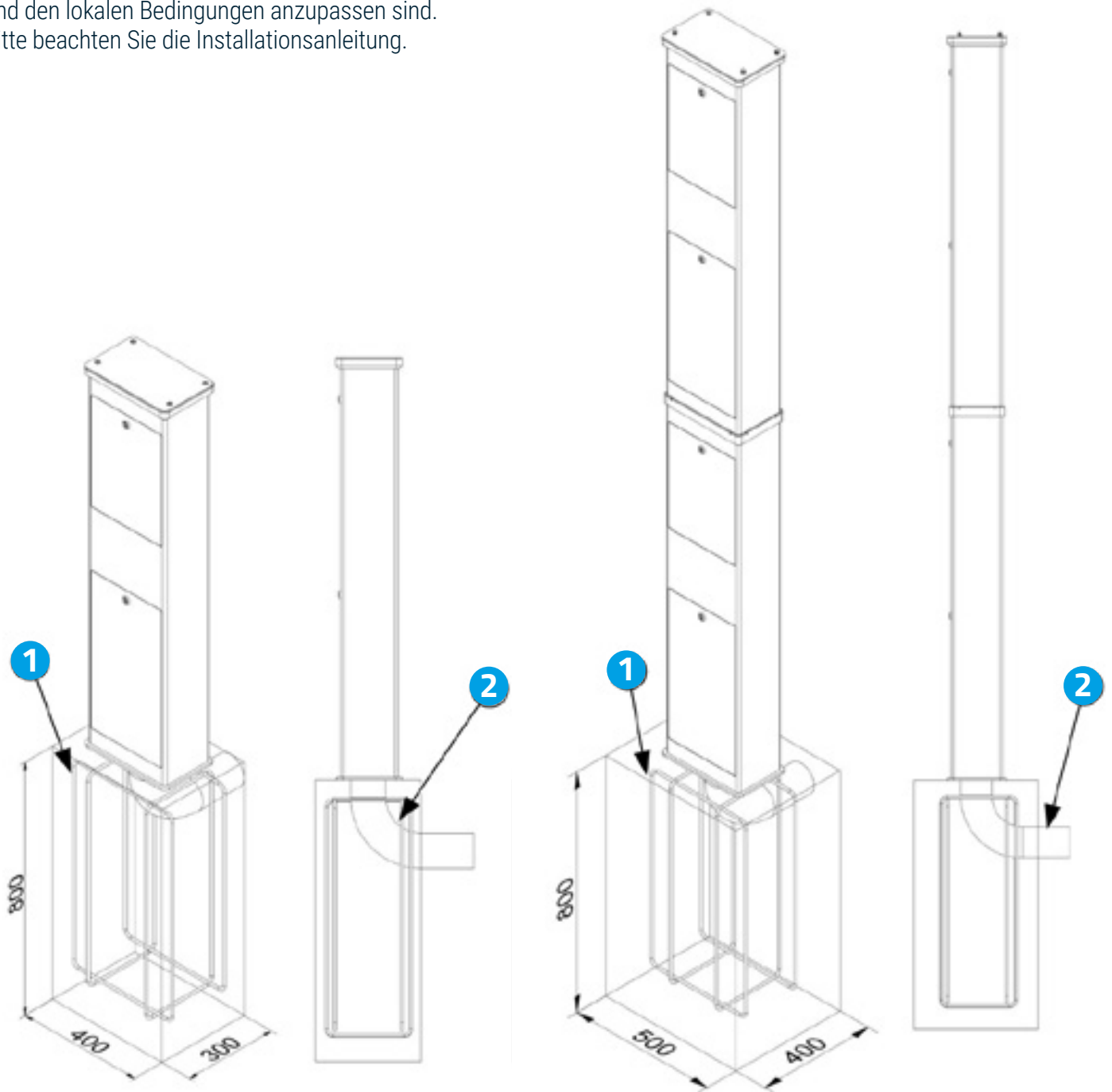

- 1 Bewehrung
- 2 Leerrohr

Alle Maße in mm.

# Ihre Kontaktdaten

**Kundennummer:**

---

**Firma:**

---

---

**Anschrift:**

Straße: 

---

PLZ/Ort: 

---

Land: 

---

**Ansprechpartner:**

Name: 

---

Tel.: 

---

E-Mail: 

---



**ELKA-Torantriebe GmbH u. Co. Betriebs KG**  
**Dithmarscher Str. 9, 25832 Tönning / Deutschland**

✉ [info@elka.eu](mailto:info@elka.eu)

☎ **+49(0)4861-9690-0**

🌐 [www.elka.eu](http://www.elka.eu)

📠 **+49(0)4861-9690-90**